



let's make payment happen	CCV 	<h1>CCV InSync</h1>	PA91P004 Ausgabe: 03 Seite 1 / 18
Inbetriebnahmehandbuch			12/2020

CCV InSync



CCV InSync C



		<h1>CCV InSync</h1>	PA91P004 Ausgabe: 03 Seite 2 / 18
<h2>Inbetriebnahmehandbuch</h2>			12/2020

Inhaltsverzeichnis

1	Zweck	3
2	Geltungsbereich	3
3	Begriffe	3
4	Inbetriebnahme.....	4
4.1	Inbetriebnahme via TS3	4
4.2	Inbetriebnahme mit Modem via TS3	9
4.3	Inbetriebnahme via ZVT	11
4.4	Inbetriebnahme via MDB.....	13
4.5	Inbetriebnahme via O.P.I.	13
5	Standalone Betrieb	14
5.1	Standalone Einstellungen unter TS3	14
5.2	Weitere Informationen zu den digital I/O Ports	14
5.3	Anschlusshilfe I/O Kabel mit open ends	15
5.4	Schaltungsbeispiel Digital I/O	15
6	Log- und Konfigurationsdateien für Analyse	16
7	Dokumente	18
8	FAQ	18

		<h1>CCV InSync</h1>	PA91P004 Ausgabe: 03 Seite 3 / 18
<h2>Inbetriebnahmehandbuch</h2>			12/2020

1 Zweck



Anleitung zur Inbetriebnahme eines CCV InSync Terminals mit Softwareversion 59.xx. Nachfolgeversionen können bei der Inbetriebnahme abweichen.

2 Geltungsbereich

CCV Group, Integratoren.

3 Begriffe

- CCV InSync: 3in1 Payment Terminal
- TS3: Terminal Supervisor 3, Software zur Administration des Terminals
- TID: Terminal-ID
- PU: Processing Unit
- Weitere Bestimmungen und Informationen: siehe Systemhandbuch

		<h1>CCV InSync</h1>	PA91P004 Ausgabe: 03 Seite 4 / 18
<h2>Inbetriebnahmehandbuch</h2>			12/2020

4 Inbetriebnahme

Sie können das CCV InSync Terminal über folgende Wege in Betrieb nehmen.

4.1 Inbetriebnahme via TS3

Verbinden Sie das CCV InSync Terminal via USB- or LAN-Kabel mit dem PC. Schalten Sie das Terminal ein. Nach dem Start zeigt das Display des CCV InSync „Inbetriebnahme erforderlich, Außer Betrieb“ / „Initiation required, Out of use“ an. Starten Sie den TS3. Sie benötigen eine Lizenz mit Level 3 oder höher. Über den Menüpunkt **„Verbindung“** – **„Neu“** können Sie die Anbindung des TS3 an das Terminal konfigurieren. Folgende Abbildung zeigt eine Anbindung via USB.

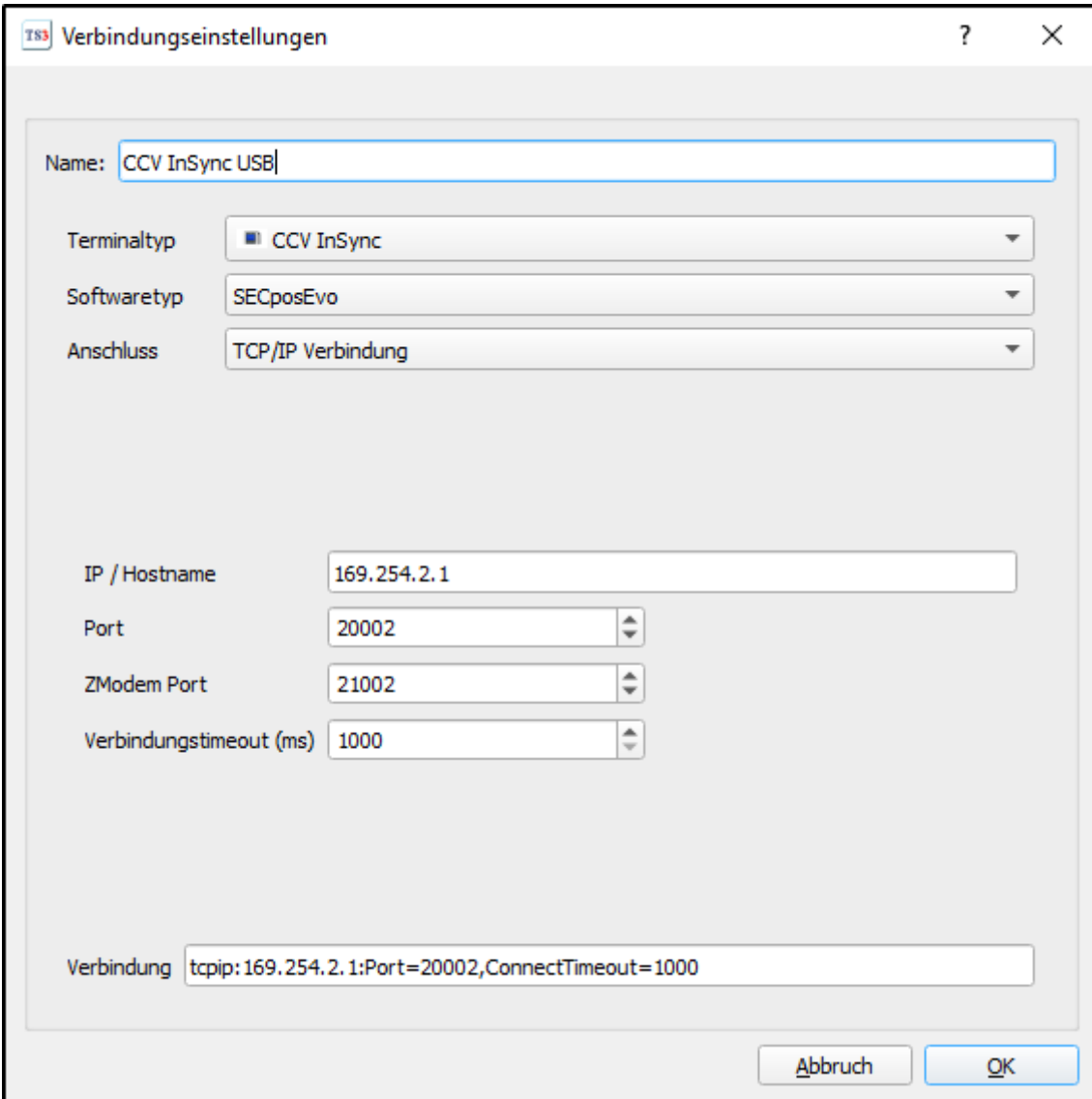

TS3 Verbindungseinstellungen

Name:

Terminaltyp:

Softwaretyp:

Anschluss:



IP / Hostname:

Port:

ZModem Port:

Verbindungstimeout (ms):

Verbindung:

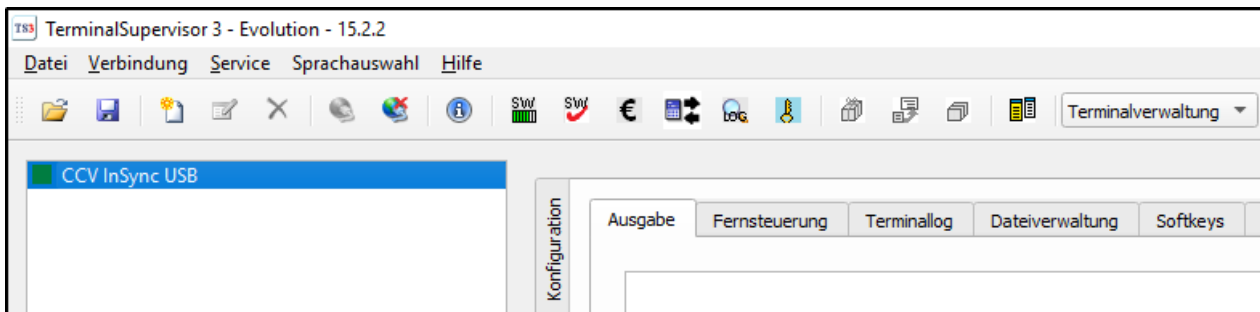

 	<h1>CCV InSync</h1>	PA91P004 Ausgabe: 03 Seite 5 / 18
Inbetriebnahmehandbuch		12/2020

Stellen Sie eine Verbindung zum Terminal durch Doppelklick auf die eben erstellte „**Verbindung**“ her. Bei erfolgreicher Verbindung wechselt die Statusanzeige (im Ruhezustand hellgrau) für 20 Sekunden von hellgrün (hellgrün = Verbindung zum Terminal wird aufgebaut) auf dunkelgrün (dunkelgrün = Verbindung zum Terminal besteht).

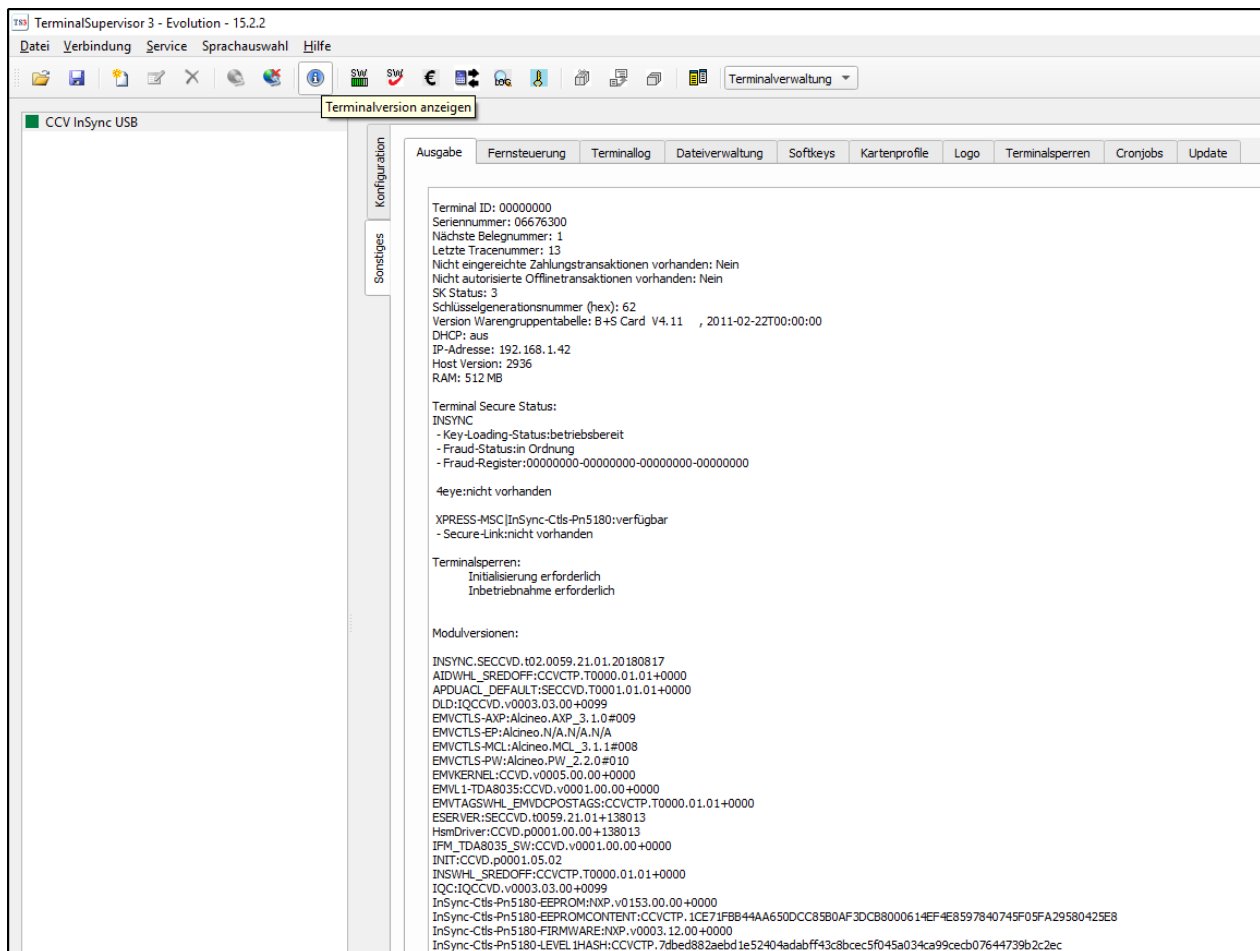

Hinweis: Zeitgleich werden auch einige Funktionen in der Menüleiste aktiv. Durch einen Klick auf das  (Terminalversion anzeigen) oder den Menüpunkt „Service“ – „Version“ werden die Informationen zu den Komponenten angezeigt.

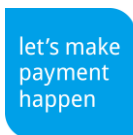

 	<h1>CCV InSync</h1>	PA91P004 Ausgabe: 03 Seite 6 / 18
<h2>Inbetriebnahmehandbuch</h2>		12/2020

Klicken Sie auf den Reiter „Sonstiges“, „Fernsteuerung“ und „Start“. Klicken Sie anschließend auf „Service“ und „Inbetriebnahme“.

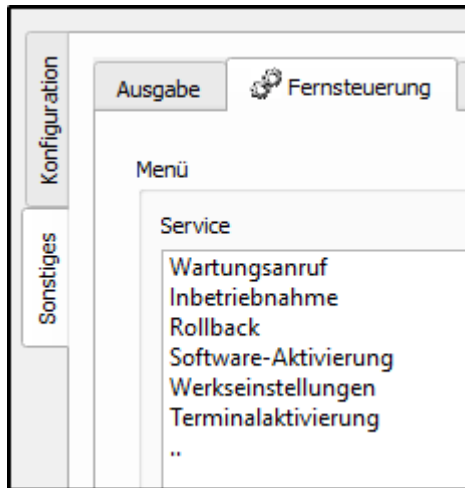
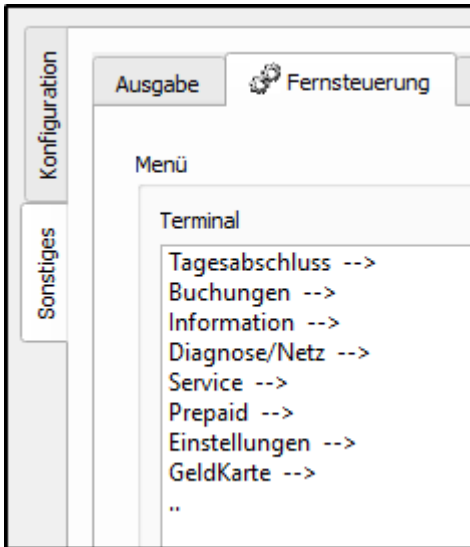

Wählen Sie die gewünschte Sprache, z. B. Deutsch.

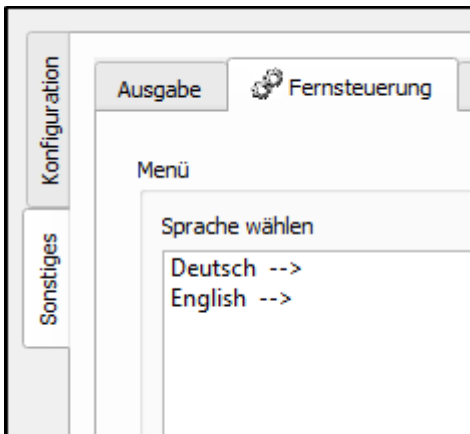



Geben Sie die 8-stellige TID ein. Die TID erhalten Sie von Ihrem Netzbetreiber. Wiederholen Sie die Eingabe der TID.

Inbetriebnahme
Bitte Terminal-ID eingeben und mit OK-Taste bestätigen:

Menümapping verwenden

Inbetriebnahme
Bitte Terminal-ID eingeben und mit OK-Taste bestätigen:

Menümapping verwenden

		<h1>CCV InSync</h1>	PA91P004 Ausgabe: 03 Seite 7 / 18
<h2>Inbetriebnahmehandbuch</h2>			12/2020

Wählen Sie die PU.

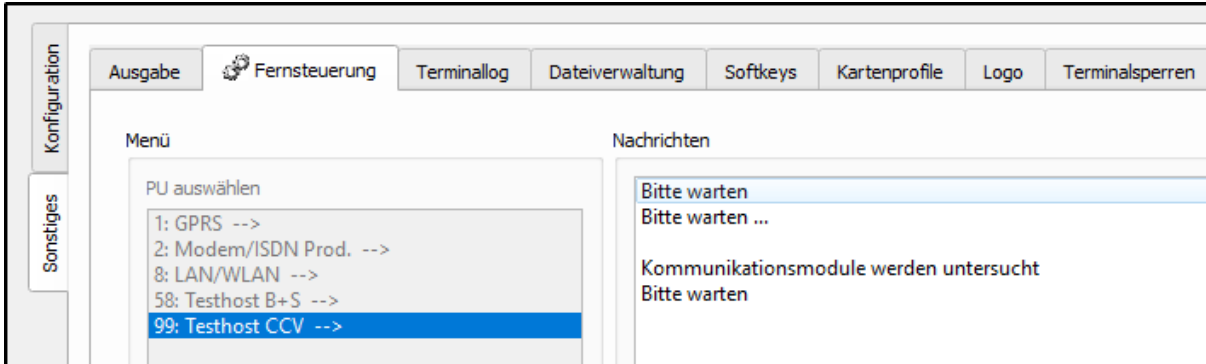

Wählen Sie nun aus, ob DHCP oder eine statische IP-Adresse verwendet werden soll.

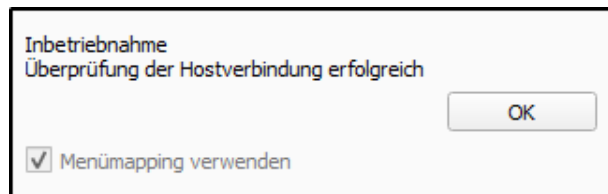
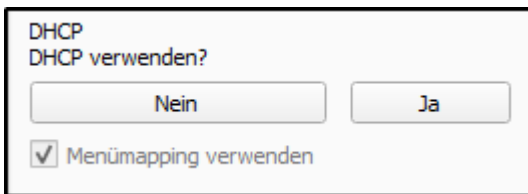

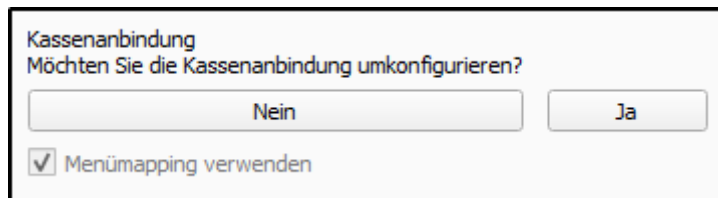

Anschließend können Sie wählen, ob eine Kassenanbindung aktiviert werden soll.

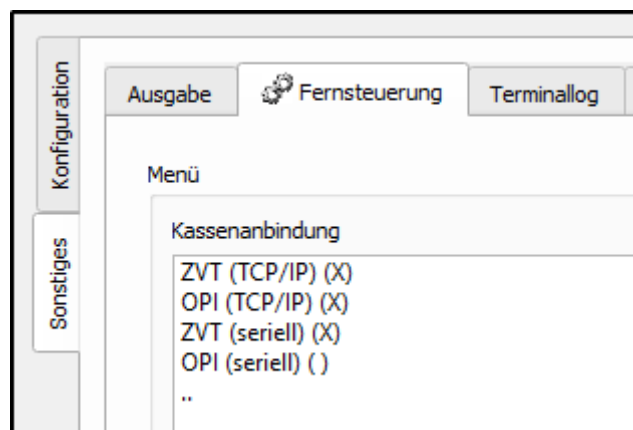

Wenn Sie die Kassenanbindung aktivieren, können Sie zwischen ZVT, MDB und O.P.I. wählen. Um die Kassenanbindungseinstellungen zu verlassen, klicken Sie auf „...“ unter „**OPI (seriell)**“.



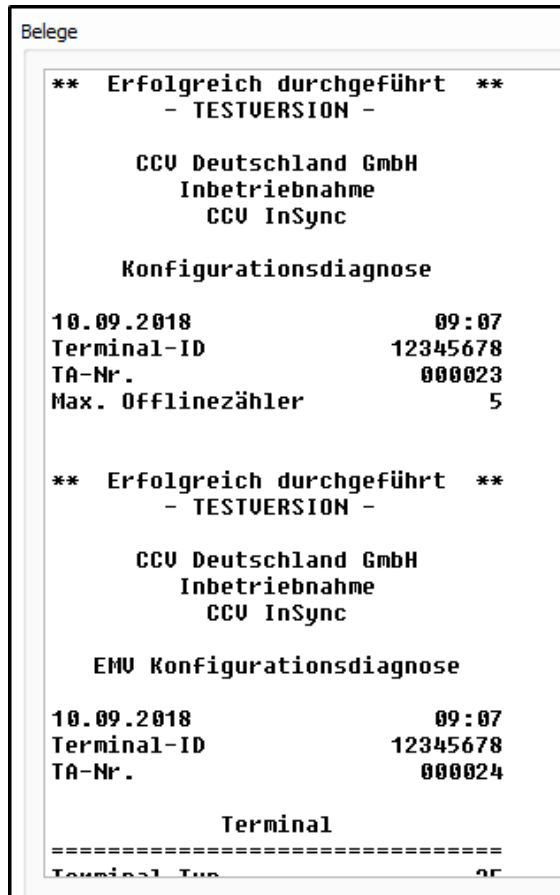

		<h1>CCV InSync</h1>	PA91P004 Ausgabe: 03 Seite 8 / 18
<h2>Inbetriebnahmehandbuch</h2>			12/2020

Nach erfolgreicher Inbetriebnahme werden noch einige Diagnosen durchgeführt.

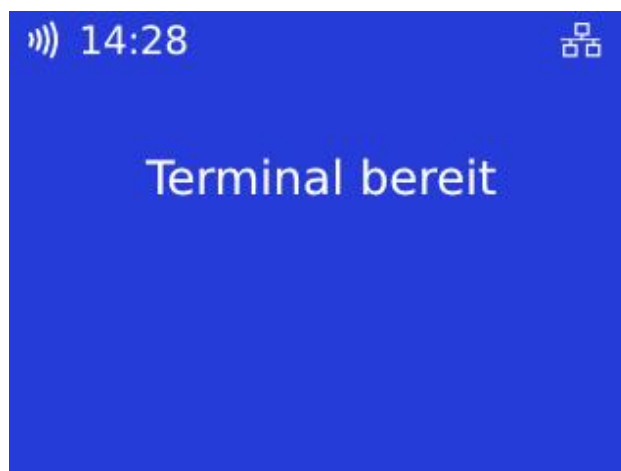

Das Display des CCV InSync zeigt nun „Terminal bereit“ / „Terminal ready“ an und die obere linke LED blinkt grün.



 	<h1>CCV InSync</h1>	PA91P004 Ausgabe: 03 Seite 9 / 18
<h2>Inbetriebnahmehandbuch</h2>		12/2020

4.2 Inbetriebnahme mit Modem via TS3

Für einen Wechsel des Hostkommunikationsmoduls, z.B. von Modem auf LAN bitte eine erneute Inbetriebnahme durchführen.

Stellen Sie eine USB Verbindung zwischen Ihrem InSync und Ihrem PC her. Verbinden Sie das Modem mit der COM Schnittstelle. Das LAN-Kabel darf nicht zeitgleich mit dem Modem eingesteckt sein. Klicken Sie auf den Reiter „Fernsteuerung“ und „Start“. Klicken Sie anschließend auf „Service“ und „Inbetriebnahme“.

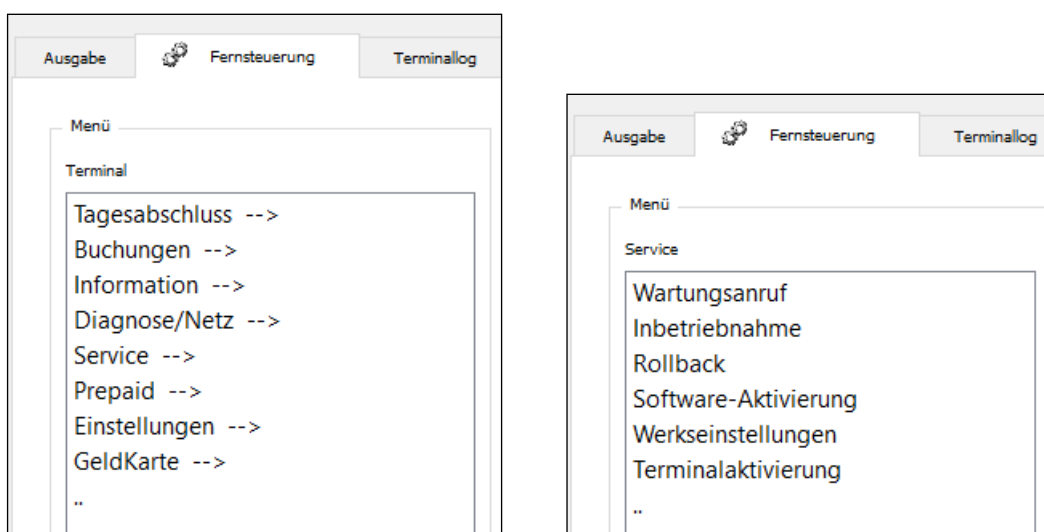

Wählen Sie die gewünschte Sprache, z. B. Deutsch. Geben Sie die 8-stellige TID ein. Die TID erhalten Sie von Ihrem Netzbetreiber: <https://ccv-deutschland.de/de/bezugsquellen-der-ccv-terminals>.

Inbetriebnahme
Bitte Terminal-ID eingeben und mit OK-Taste bestätigen:

xxxxxxxx

Abbruch
OK

Menümapping verwenden

Wiederholen Sie die Eingabe der TID und wählen Sie die PU. Klicken Sie dann unter „Hostkommunikation wählen“ auf „Mobilfunknetz“.

PU auswählen

98: AGES Test (SSL) -->

99: CCV xHost -->

Hostkommunikation wählen

LAN -->

Mobilfunknetz -->

Geben Sie dann die PIN der Sim-Karte ein.

SIM-PIN
SIM-PIN eingeben

Erscheint die manuelle SIM-PIN Eingabe nicht bzw. eine Fehlermeldung „SIM-PIN falsch“, so gehen Sie auf den Reiter „Konfiguration“ und „Verbindungseinstellungen“. Klappen Sie „GPRS-Einstellungen“ auf und tragen Sie dort Ihre SIM-PIN ein.

Konfiguration
Allgemeine Einstellungen
Sicherheitsrelevante Einstellungen
Interne Einstellungen
Verbindungseinstellungen

Konfiguration

Sonstiges

Konfigurationsschlüssel	Konfigurationswert
▶ Versionsinfos	
▶ Allgemeine Verbindungseinstellungen	
▶ WLAN-Einstellungen	
▼ GPRS-Einstellungen	
▶ Netzwahl	
▶ Internationales Roaming	
SIM-PIN	****
APN	
Authentifizierungsprotokoll	0 - Kein Protokoll
Benutzername	
Benutzerpasswort	
Zyklische Prüfung	<input type="checkbox"/>



Tragen Sie anschließend die Daten des APN ein und bestätigen Sie diese.

Access Point Name (APN)
Bitte ermittelten Access Point Name bestätigen oder manuell eingeben
(Leere Eingabe ist nicht zulässig):

Access Point Name (APN)
Bitte Eingabe bestätigen:
APN: ██████████
Benutzername: ██████████
Passwort: ██████████

APN Benutzername
Bitte ermittelten Benutzernamen bestätigen oder manuell eingeben:

APN Passwort
Bitte ermitteltes Passwort bestätigen oder manuell eingeben:

 	<h1>CCV InSync</h1>	PA91P004 Ausgabe: 03 Seite 11 / 18
<h2>Inbetriebnahmehandbuch</h2>		12/2020

4.3 Inbetriebnahme via ZVT

Starten Sie die CCV „**ZVT-Automatensimulation**“. Alternativ können Sie mit ihrer Applikation die Befehle an das Terminal senden.

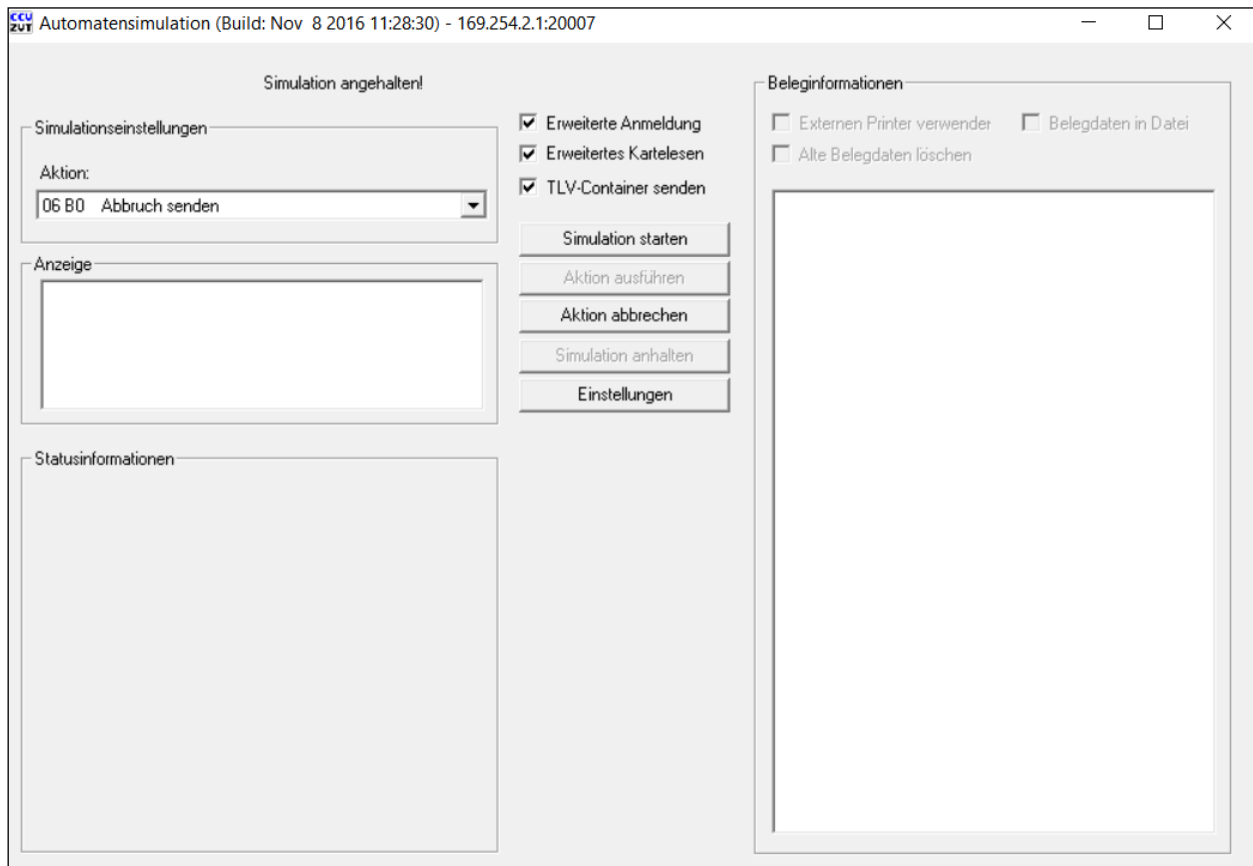

let's make payment happen	CCV	<h1>CCV InSync</h1>	PA91P004
			Ausgabe: 03
			Seite 12 / 18
<h2>Inbetriebnahmehandbuch</h2>			12/2020

Um die ZVT-Automatensimulation zu konfigurieren klicken Sie auf „**Einstellungen**“.

Um einen Befehl an das Terminal zu senden klicken Sie auf „Simulation starten“, klicken Sie die Checkboxen wie unten dargestellt an und bestätigen Sie mit „**OK**“.

Wählen Sie den Befehl „**08 13 Konfiguration ändern**“ aus dem Drop-Down Menü „**Aktion**“ und klicken Sie auf „**Aktion ausführen**“.

let's make payment happen	CCV	<h1>CCV InSync</h1>	PA91P004
			Ausgabe: 03
			Seite 13 / 18
Inbetriebnahmehandbuch			12/2020

Geben Sie die 8-stellige TID, die PU und IP-Adresse ein oder wählen Sie DHCP und bestätigen mit „OK“.

Anschließend wählen Sie den Befehl „**06 93 Initialisierung**“ über das Drop-Down Menü „**Aktion**“ und klicken auf „**Aktion ausführen**“. Nach erfolgreicher Durchführung wird „**Initialisierung erfolgreich**“ unter „**Statusinformationen**“ angezeigt.
Zuletzt wählen Sie den Befehl „**06 70 Diagnose**“ über das Drop-Down Menü „**Aktion**“, wählen Sie den „**Diagnose-Typ**“ „**EMV-Diagnose**“ über das Drop-Down Menü und bestätigen mit „OK“.

Nach Ausführung sollte unter „**Statusinformationen**“ nun „**Diagnose erfolgreich**“ angezeigt werden. Der CCV InSync zeigt nun im Display „**Terminal bereit**“ / „**Terminal ready**“ an.

Sie können die Konfiguration (z. B.: TID, eigene IP-Adresse, Host-IP) mit dem Befehl „**06 1A Konfiguration drucken**“ prüfen.

4.4 Inbetriebnahme via MDB

Sie können MDB Befehle zur Inbetriebnahme verwenden. Weitere Informationen finden Sie hier: https://download.ccv-deutschland.de/allgemein/OPP/OPP-C60/Dokumentation/OPP-C60_MDB_ManufacturerSpecificExtension_Configuration.pdf

4.5 Inbetriebnahme via O.P.I.

Eine Inbetriebnahme über O.P.I. ist nicht möglich. Nehmen Sie den CCV InSync direkt oder via TS3, ZVT oder MDB in Betrieb.

5 Standalone Betrieb

Mithilfe des DigOut Pins kann der CCV InSync auch im Standalone Modus ohne Kassenanbindung betrieben werden. Hierbei erfolgt kein Impuls zur Freigabe der Ware oder Dienstleistung, sondern ein Impuls pro bezahlter Einheit (z. B. 5 Einheiten à 50 Cent = 2,50 Euro = 5 Impulse an die Automatensteuerung). Es wird also ein Münzeinwurf simuliert.

5.1 Standalone Einstellungen unter TS3

Über dem Menüpunkt Allgemeine Einstellungen -> Applikationseinstellungen -> InSync-Standalone Applikation kann via TS3 der Standalone Modus aktiviert werden. Weiterhin können der Basisbetrag, der Maximalbetrag und das Bedientimeout konfiguriert werden.

The screenshot shows a configuration window with a sidebar on the left containing 'Konfiguration' and 'Sonstiges'. The main area has four tabs: 'Allgemeine Einstellungen', 'Sicherheitsrelevante Einstellungen', 'Interne Einstellungen', and 'Verbindungseinstellungen'. The 'Allgemeine Einstellungen' tab is active, displaying a table of configuration keys and values. A red box highlights the 'InSync-Standalone Applikation' section, which includes the following settings:

Konfigurationsschlüssel	Konfigurationswert
Pinpad	
Kartenleser	
Kartenleser für SAM-Karten	
Lavego Konfigurationskontrollobjekt	
Zeitpunkt für täglichen Reboot	03:00
▶ Restriktionen	
▼ Applikationseinstellungen	
Kundenspezifische Verarbeitungs ID	23
▶ Taxi Applikation	
▶ Polizei Applikation	
▶ DB Applikation	
▶ Mini POS	
▶ Open Application Manager	
▶ secucard	
▶ ADAC Applikation	
▼ InSync-Standalone Applikation	
Aktiviere InSync-Standalone Applikation	<input checked="" type="checkbox"/>
Basisbetrag [kleinere Währungseinheit]	100
Maximalbetrag [kleinere Währungseinheit]	600
Bedientimeout [s]	10
▶ ISO8583 Protokolleinstellungen	

5.2 Weitere Informationen zu den digital I/O Ports

Über die Eingänge DigIn 1 – DigIn 3 können die Sensortasten für „Abbruch“, „Plus“ sowie „ok“ auch extern über Taster angesteuert werden. Bleibt der Abbruchtaster länger geschaltet, wird von einer leeren Münzausgabe ausgegangen und das Gerät wechselt in den „out of order“ Zustand. Dies erfolgt jeweils mittels eines Schließers, der den jeweiligen Eingang auf „Ground“ schaltet.

Impulslänge: Die Signale werden im Wechsel mit 100ms Signal, 100ms Pause ausgegeben.

Hinweis: In einer zukünftigen Version von SECpos EVO werden die Intervalllängen individuell anpassbar sein.

5.3 Anschlusshilfe I/O Kabel mit open ends

I/O Kabel Artikel Nr. 03134-91

Die Belegung des Kabels ist der Zeichnungsnummer PA00K046 zu entnehmen.



PIN	6	5	4	3	2	1	5	4	3	2	1
Bild	rot	schwarz	n/a	n/a	n/a	n/a	grün	grau	blau	weiß	schwarz
Belegung	+ 12V	GND					DigOut 1	DigIn 1	DigIn 2	DigIn 3	GND
I/O Kabel	rot	schwarz					braun	gelb	grün	blau	rot

5.4 Schaltungsbeispiel Digital I/O

Beim DigOut 1 handelt es sich um eine sog. „open collector“ Schaltung. Über diese wird bei einem Impuls der Ground geschaltet. Hiermit lässt sich dann z.B. ein Relais ansteuern.

Hinweis: Es ist zu beachten, dass bei dem Schaltungsbeispiel aufgrund der Trägheit eines Relais nicht die Ausgabe von mehreren Impulsen über das Relais darstellbar ist. Es veranschaulicht aber die elektrische Beschaltung und das Wirkprinzip.

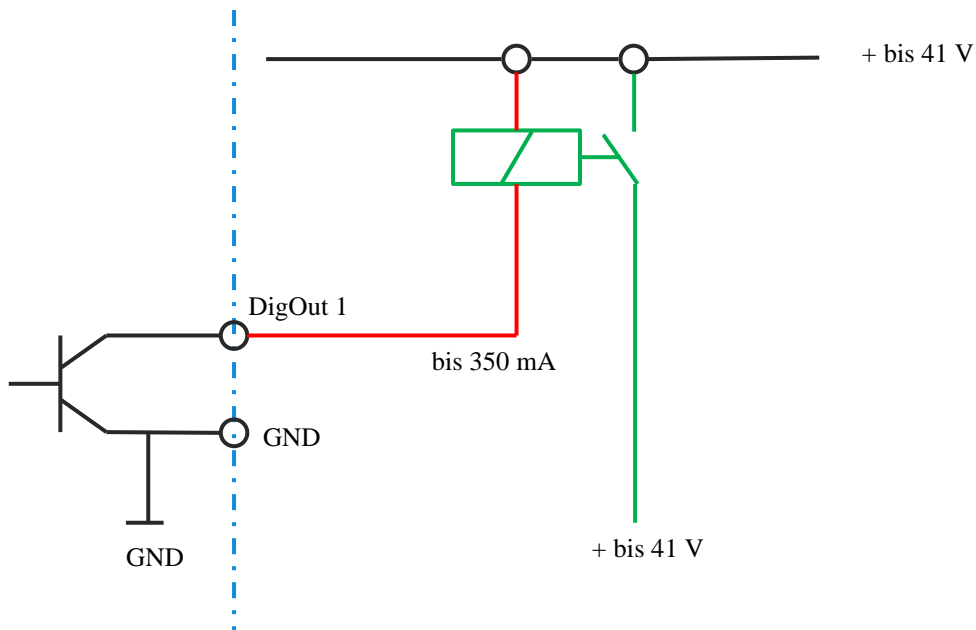

Schaltungsbeispiel für den Anschluss externer Taster mit gleicher Funktion wie die im InSync integrierten 3 Sensortasten (Abbruch, Plus, ok).

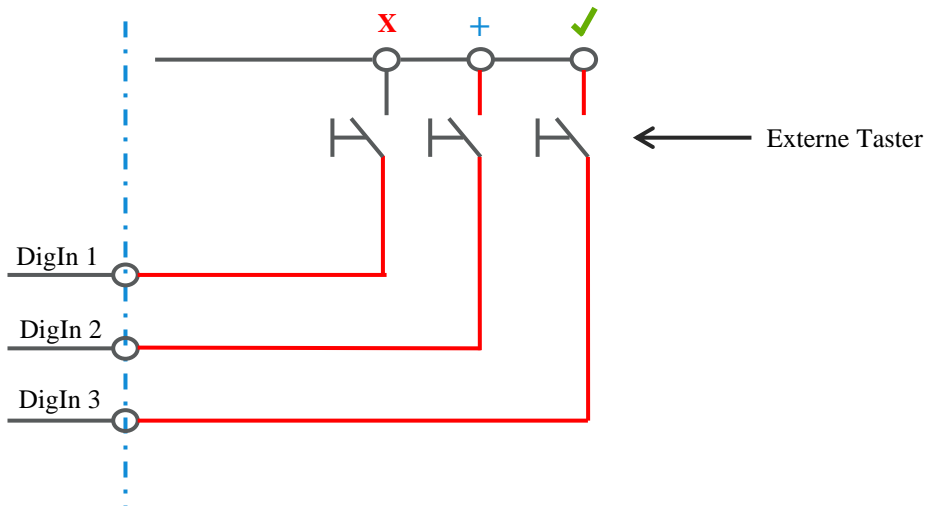



6 Log- und Konfigurationsdateien für Analyse

Für Diagnose- und Supportzwecke sollte nach jeder Inbetriebnahme ein Logfile (Log- und Konfigurationsdateien) mit Hilfe des TS3 erstellt werden. Es kann dazu dienen, im Nachhinein die Inbetriebnahme zu verifizieren oder bei Supportanfragen die benötigten Daten zu liefern.

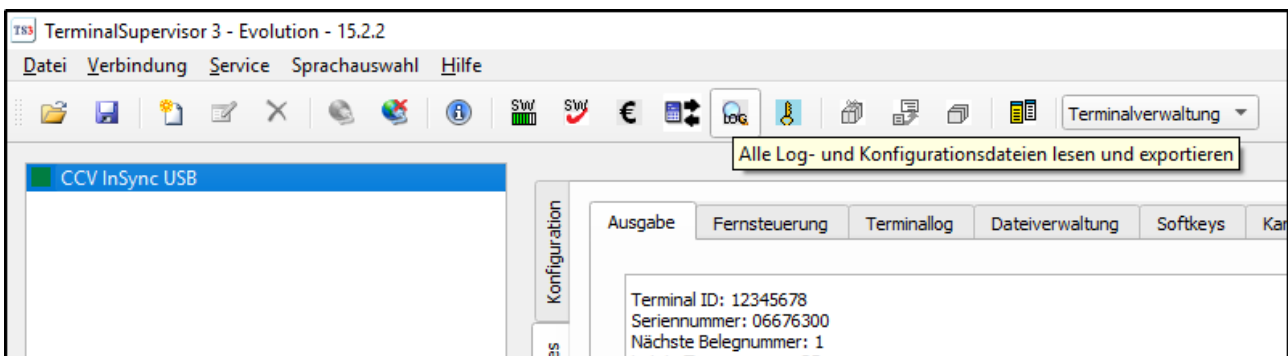
Stellen Sie durch einen Doppelklick auf **„CCV InSync USB“** (oder ähnliche Bezeichnung) eine Verbindung zum Terminal her. Klicken Sie auf das Symbol **„Alle Log- und Konfigurationsdateien lesen und exportieren“**.



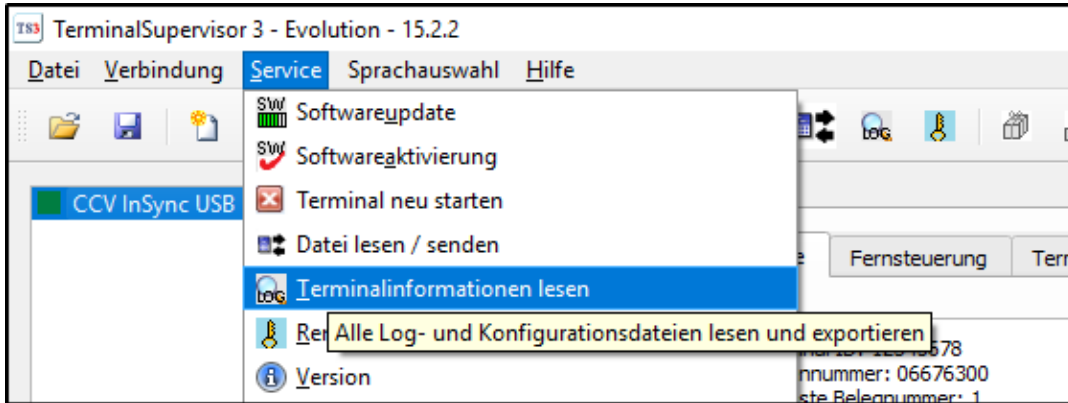

Alternativ können Sie auf den Reiter **„Service“** und anschließend auf **„Terminalinformationen lesen“** klicken.

		<h1>CCV InSync</h1>	PA91P004 Ausgabe: 03 Seite 17 / 18
<h2>Inbetriebnahmehandbuch</h2>			12/2020

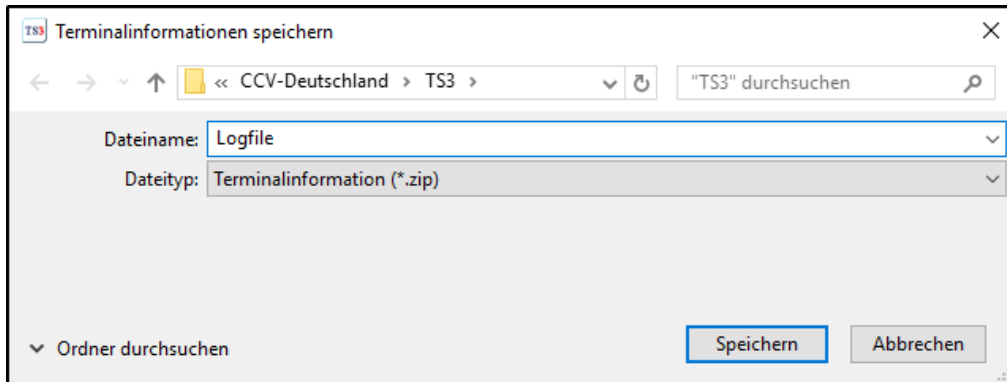

Wählen Sie einen Namen und Speicherort und bestätigen Sie mit „**Speichern**“.

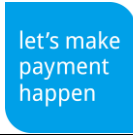

 	<h1>CCV InSync</h1>	PA91P004 Ausgabe: 03 Seite 18 / 18
Inbetriebnahmehandbuch		12/2020

7 Dokumente

- Systemhandbuch: https://download.ccv-deutschland.de/allgemein/CCV_InSync/Dokumentation
- CCV InSync: <https://www.ccv.eu/de-de/partner-integratoren-netzbetreiber/unbediente-bezahlloesungen/ccv-insync>

8 FAQ

- **Wie erreiche ich die CCV Hotline?**
<https://www.ccv.eu/de/partner-integratoren-netzbetreiber/service-und-support>
 Telefonisch: +49 8752 86 44 44
- **Wie lautet die Webseite von CCV Deutschland?**
<https://www.ccv.eu/de-de>
- **Woher erhalte ich die Terminal-ID (TID)?**
 Die TID erhalten Sie von Ihrem Netzbetreiber.
- **Wo finde ich Informationen zu Netzbetreibern?**
<https://www.ccv.eu/de/partner-integratoren-netzbetreiber>
- **Was ist eine PU?**
 Processing Unit (Konfiguration der Anwahlziele des Terminals zum Payment-Host und Wartungsrechner).
- **Welche Kassenschnittstellen werden vom OPx unterstützt?**
 ZVT (seriell/IP), O.P.I. (IP, seriell wird nicht unterstützt), MDB (seriell).
- **Wo finde ich die Installationsdatei für den Terminal Supervisor 3 (TS3)?**
https://download.ccv-deutschland.de/allgemein/Terminal_Supervisor/TS3
 (Benutzername und Passwort für den geschützten Downloadbereich erhalten Sie von ihrem Ansprechpartner bei CCV Deutschland)
- **Wo finde ich die Installationsdatei für die ZVT-Automatensimulation?**
https://download.ccv-deutschland.de/allgemein/Tools_allgemein/ZVT-Automatensimulation
 (Benutzername und Passwort für den geschützten Downloadbereich erhalten Sie von ihrem Ansprechpartner bei CCV Deutschland)
- **Wo finde ich die Installationsdatei für xPay (O.P.I.)?**
https://download.ccv-deutschland.de/allgemein/Tools_allgemein/xPay
 (Benutzername und Passwort für den geschützten Downloadbereich erhalten Sie von ihrem Ansprechpartner bei CCV Deutschland)
- **Wo finde ich Datenblätter?**
 Systemhandbuch: https://download.ccv-deutschland.de/allgemein/CCV_InSync/Dokumentation
 CCV InSync: <https://www.ccv.eu/de-de/partner-integratoren-netzbetreiber/unbediente-bezahlloesungen/ccv-insync>